



**GN 1/1**



## Conteneur isotherme à ouverture latérale pour le transport de produits à température contrôlée

- Marque: MELFORM
- Pays d'origine: ITALIE
- Code des douanes: 39231090
- Compatible avec le contact alimentaire
- Couleur: mélange gris / bleu
- Technologie : roto moulage
- Capacité: 48 litres
- Entièrement recyclable à la fin de sa vie opérationnelle.
- Empilable et facile à manipuler

### MATÉRIAUX DE FABRICATION

<b>Polyéthylène</b>	parois intérieures et extérieures du conteneur et de la porte; Convient pour le contact alimentaire	<b>Polyuréthane</b>	matériau isolant entre les parois du conteneur et la porte; Sans CFC ni HCFC
<b>Caoutchouc de silicone</b>	joint	<b>Polyamide renforcé de fibres de verre</b>	charnières, fermetures
<b>Inox</b>	poignées de préhension	<b>Résine acétal POM</b>	couvercles de poignée

Modèle	Code	Code EAN	Ext. dim. (mm)	Int. dim. (mm)	Capacité l	Poids Kg
AL200 mélange	AL200007	8022949016777	460x640xh380	330x545xh245	48	10
AL200 bleu	AL200001	8022949016715				
AL200 rouge	AL200004	8022949016746				

## CARACTÉRISTIQUES DU PRODUIT

	<p>Equipé de 1 siège supérieur pour loger une plaque ou un plateau GN 1/1.</p> <p>Il peut transporter :</p> <ul style="list-style-type: none"> <li>• 2 GN 1/1 h100 + 1 plaque eutectique;</li> <li>• 1 GN 1/1 h200 + 1 plaque eutectique.</li> </ul>		<p>Equipé d'une porte ouvrante jusqu'à 240° et facilement amovible, pour faciliter opérations de lavage.</p>
	<p>Plaques eutectiques:</p> <ul style="list-style-type: none"> <li>• chaud (rouge)</li> <li>• frais (rose)</li> <li>• Extra frais (Blanc)</li> <li>• Congelé (bleu)</li> <li>• Congelé plus (Vert)</li> </ul> <p>pour augmenter les performances de maintenance thermique</p>		<p>Joint d'étanchéité de la porte facilement amovible</p>
	<p>Poignées en acier inoxydable avec protection de poignée.</p>		<p>Crochet de fermeture Melform en matériau antichoc.</p>
	<p>Equipé d'une soupape de ventilation réglable</p>		<p>Fourni avec fermetures éclair Fabriqué en matériau antichoc et résistant au stress.</p>
	<p>Chariot Maxidolly</p> <ul style="list-style-type: none"> <li>•capacité 150 Kg;</li> <li>•4 roues en caoutchouc anti-marquage et noyau PP;</li> <li>•Roues diam. : 100 mm ;</li> <li>•2 roues fixes;</li> <li>•2 roues pivotantes.</li> </ul> <p>Disponible avec poignée chromée ou en acier inoxydable.</p>		<p>Enregistreur de données USB pour enregistrer température pendant le transport.</p>
	<p>Structure monobloc, sans bords, joints et soudage.</p>	<p>°C</p>	<p>Conteneur garanti à l'utilisation <b>de -30° C à +100°C.</b></p>

## DONNÉES TECHNIQUES (mm)

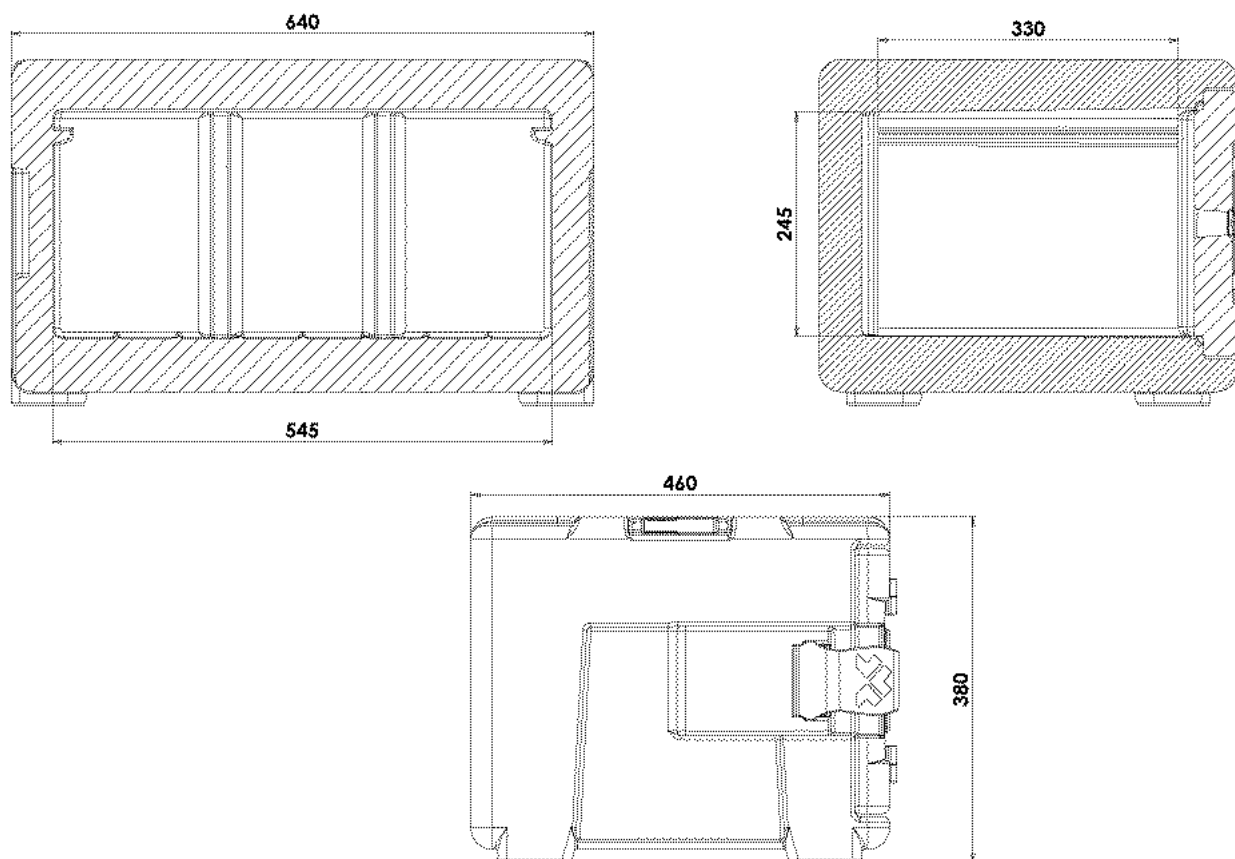

## ACCESSOIRES

Modèle	Code	Couleur	Ext. dim. (mm)	Int. dim. (mm)	Capacité l	Poids Kg
Plaque chauffante <b>GN 1/1</b>	PEGS0003	rouge	530x325xh30			3
Plaque frais <b>GN 1/1</b>	PEGS0001	rose	530x325xh30			4
Plaque extra frais <b>GN 1/1</b>	PEGS9001	blanc	530x325xh30			4
Plaque congelé <b>GN 1/1</b>	PEGS0002	bleu	530x325xh30			4
Plaque congelé plus <b>GN 1/1</b>	PEGS9008	Verde	530x325xh30			4
Chariot Maxidolly <b>poignée chromée</b>	MAXI0012	Mel. gris bleu	525x750xh965			9,4
Chariot Maxidolly <b>poignée en acier inoxydable</b>	MAXI0011	Mel. gris bleu	525x750xh965			9,4
Chariot Maxidolly <b>sans poignée</b>	MAXI9002	Mel. gris bleu	525x750xh210			7
Enregistreur de données <b>USB</b>	AFG007		80x33xh14			

## PIÈCES DE RECHANGE

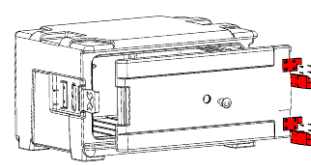
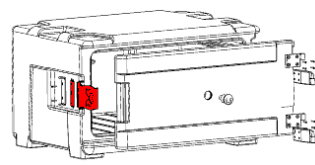
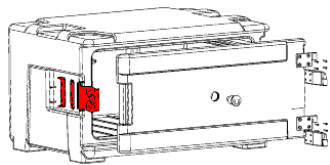

### RRI112

Kit complet chiusure

4 pièces par colis

### RRI004

Kit de fermeture (fermeture seulement)

4 pièces par colis

### RRI113

Kit charnière complet

2 pièces par colis

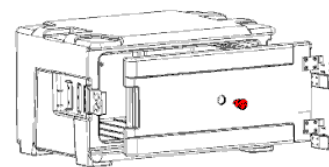
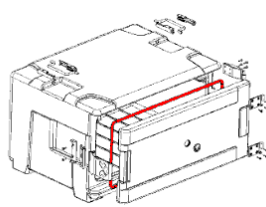
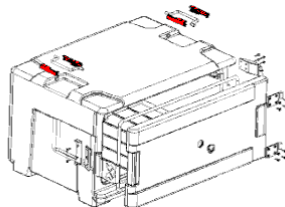

### RRI019

Kit de couvercle de poignée

2 pièces par colis

### RRI024

Kit de joint

5 pièces par colis

### RRI030

Kit de bouchons d'aération

10 pièces par colis