



Conteneur isotherme pour le transport et la distribution de liquides à température contrôlée









- Marque: MELFORM
- Pays d'origine: ITALIE
- Code des douanes: 39231090
- Compatible avec le contact alimentaire
- Couleur: mélange gris / bleu
- Capacité: 10 litres.
- Technologie : roto moulage
- Garantie: 24 mois
- Entièrement recyclable à la fin de sa vie opérationnelle.
- Empilable et facile à déplacer

MATÉRIAUX DE FABRICATION

Polyéthylène	parois intérieures et extérieures du contenant et du couvercle; Convient pour le contact alimentaire	Polyuréthane	matériau isolant entre les parois du conteneur et le couvercle; Sans CFC ni HCFC
Caoutchouc de silicone	joint	Polyamide et polypropylène	robinet
Polyamide renforcé de fibres de verre	Fermetures	Acier inoxydable	poignées de préhension

Modèle	Code	Code EAN	Ext. dim. (mm)	Int. dim. (mm)	Capacité (litres)	Poids (kg)
Q-Xtra	QA100001	8022949054823	265x450xh455		10	5,4



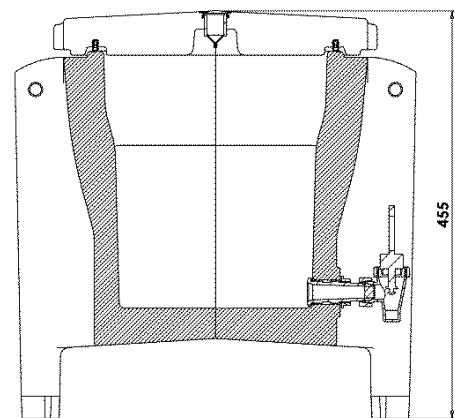
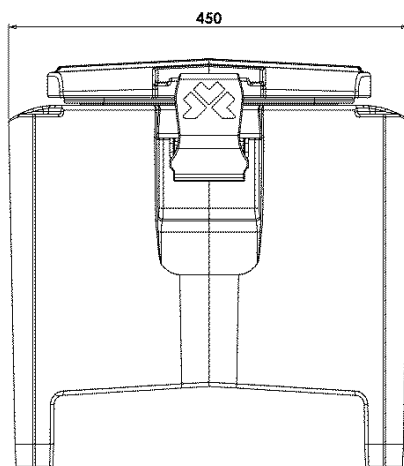
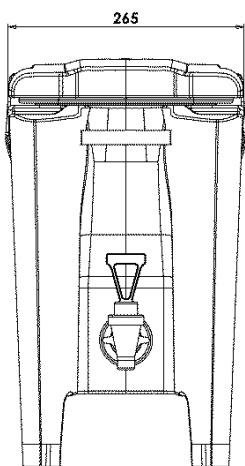

CARACTÉRISTIQUES DU PRODUIT

	<p>Espace sous le robinet adapté pour remplir facilement des gobelets ou des bols de diamètre maximum 110 mm ; hauteur 110 mm.</p>		<p>Disponible sur demande la version avec tube long, pour permettre le remplissage de bols d'un diamètre supérieur à 110mm</p>
	<p>Possibilité de remplacer le robinet par un bouchon spécial, utile dans le cas du transport d'aliments liquides (soupes, purées, etc..).</p>		<p>Grande ouverture supérieure pour faciliter les opérations de remplissage.</p>
	<p>Crochets de fermeture Melform en matériau antichoc.</p>		<p>Equipé d'une soupape de ventilation réglable.</p>
	<p>Structure monobloc, sans bords, joints et soudures.</p>		<p>Isolation avec mousse de polyuréthane sans CFC et HCFC.</p>
	<p>Joint d'étanchéité de couverture facilement amovible.</p>	<p>°C</p>	<p>Conteneur garanti pour l'utilisation: -30°C à +85°C</p>

DONNÉES TECHNIQUES (mm)

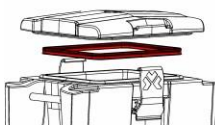

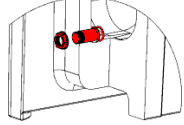
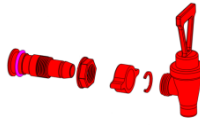
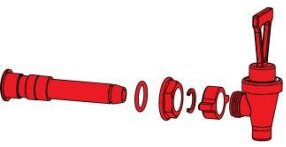
PIÈCES DE RECHANGE

			
RRI107	RRI031	RRI018	RRI011
Kit de joint	Kit de bouchons d'aération	Kit de bouchon de robinet	Kit robinet complet
6 pièces par colis	10 pièces par colis	2 pièces par colis	1 pièce par colis
			
RRI175	RRI004	RRI112	
Kit robinet avec déviateur long	Kit de fermeture (palette uniquement)	Kit de fermeture complet	
1 pièce par colis	4 pièces par colis	4 pièces par colis	